



# NOSTOKYKYTAULUKOT

## NOSTOARVOT PÄÄPUOMILLA, VASTAPAINO 5,5 T



 m	9,2 m	14,4 m	19,6 m	24,8 m	29 m	30 m	 m
	3	35 / 30	19,1				
3,5	30 / 27,5	19,5	17,1				3,5
4	26,2 / 25	20	17,5	13			4
4,5	23,1 / 22,9	20,6	17,5	13	9	8,3	4,5
5	20,7	20,6	16,8	13	9	8,3	5
6	16,9	17,1	15,7	13	9	8,3	6
7		14,1	13	12	9	8,3	7
8		11,3	10,9	10,2	8,6	7,9	8
9		9,3	9,4	8,8	8,2	7,6	9
10		7,8	8	7,7	7,4	7,2	10
12		5,8	5,9	6	5,8	5,7	12
14			4,6	4,7	4,6	4,6	14
16			3,7	3,8	3,7	3,7	16
18				3	3	2,9	18
20				2,5	2,5	2,4	20
22				2,1	2,1	2	22
24					1,7	1,7	24
26					1,4	1,4	26

Takaa / 360°

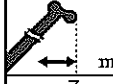
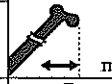
## RISTIKKOJATKEEN NOSTOARVOT, VASTAPAINO 5,5 T

 m	24,8 m			29 m			30 m			 m
	15,0 m			15,0 m			15,0 m			
	0°	20°	40°	0°	20°	40°	0°	20°	40°	
7	3,3									7
8	3,2			2,9						8
9	3,1			2,8			2,8			9
10	2,9			2,8			2,7			10
12	2,7			2,6			2,6			12
14	2,5	2,1		2,4	2		2,4			14
16	2,3	1,9		2,3	1,9		2,3	1,9		16
18	2,2	1,8	1,5	2,2	1,8		2,1	1,8		18
20	2	1,7	1,5	2	1,7	1,5	2	1,7	1,5	20
22	1,9	1,6	1,4	1,9	1,7	1,4	1,9	1,6	1,4	22
24	1,8	1,6	1,4	1,8	1,6	1,4	1,8	1,6	1,4	24
26	1,7	1,5	1,4	1,6	1,5	1,4	1,6	1,5	1,4	26
28	1,5	1,5	1,4	1,4	1,5	1,4	1,3	1,5	1,4	28
30	1,3	1,4	1,4	1,2	1,4	1,4	1,1	1,3	1,4	30
32	1,1	1,2	1,3	1	1,2	1,3	1	1,1	1,2	32
34		1		0,8	1	1,1	0,8	1	1,1	34
36		0,9		0,7	0,8		0,7	0,8	0,9	36
38				0,6	0,7		0,5	0,7		38
40				0,5	0,5		0,4	0,5		40

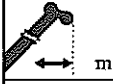
## KANTOARVOT

 m	9,2 m		14,4 m		 m
	360°	0°	360°	0°	
3	11,1	12,6		12,8	3
3,5	9,7	11,2	8,6	11,4	3,5
4	8,1	10,1	7,9	10,3	4
4,5	6,8	9,1	6,9	9,3	4,5
5	5,8	8,2	6,1	8,4	5
6	4,3	6,7	4,6	6,9	6
7			3,6	5,5	7
8			2,8	4,5	8
9			2,2	3,7	9
10			1,7	3,1	10
12			1,1	2,3	12

# PÄÄMITAT

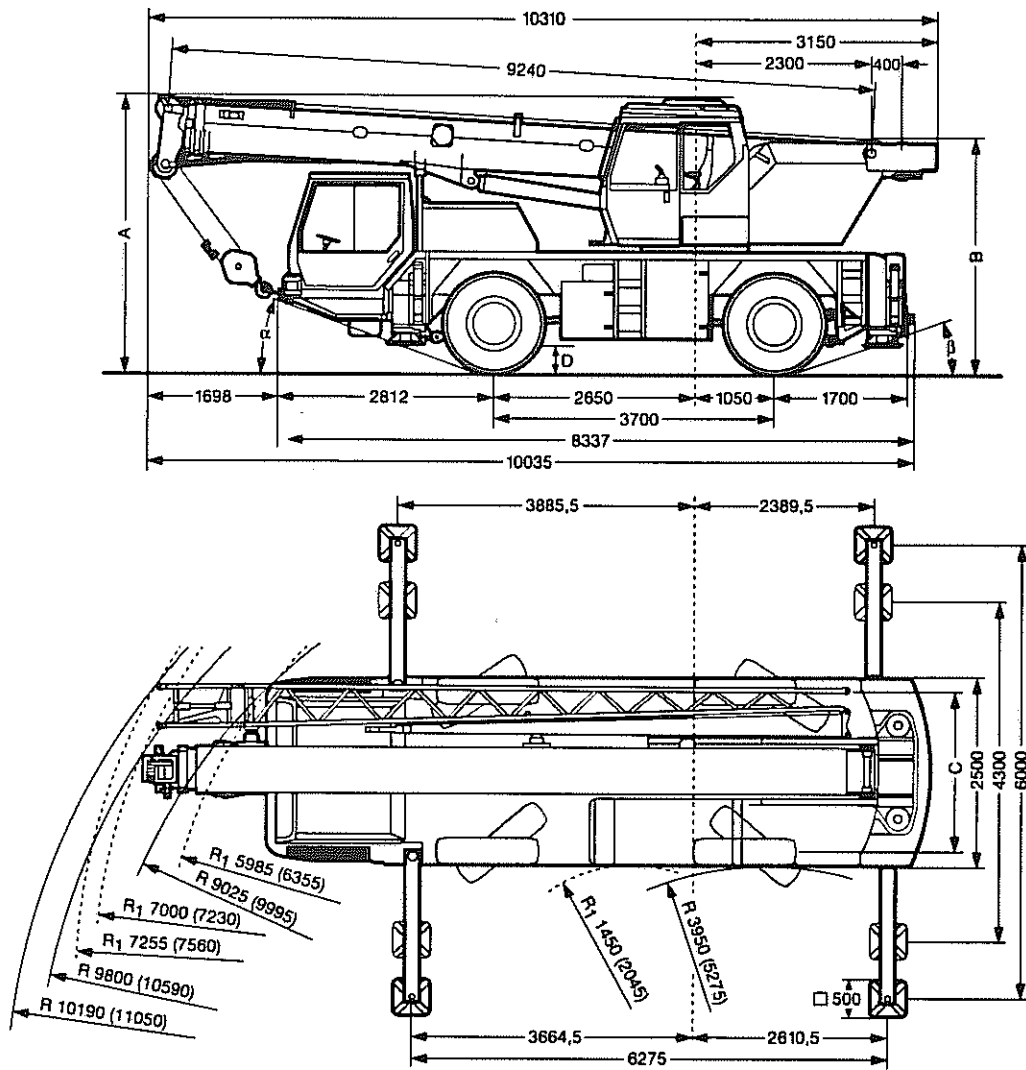

1:100

	A	A*	B	B**	C	D	$\alpha$	$\beta$
14.00 R 25	3550	3450	3050	2950	2094	400	20°	20°
16.00 R 25	3600	3500	3100	3000	2054	450	22°	22°

\* Jousitus ala-asennossa

\*\* Ohjaamon yläosa irroitettuna

